



Pulverizator electrostatic profesional, portabil, fără cablu



VP300ES



VP200ESK



Salvează
timp



Salvează
bani



Acoperire
mai bună



VICTORY
INNOVATIONS CO

ORGANIZER
STORES

group Voyatzoglou Systems

VP200ESK

Pulverizator electrostatic profesional, de mână, portabil, fără cablu



Salvează timp



Salvează bani



Acoperire mai bună



Ideal pentru dezinfectare, igienizare, îndepărtarea mirosurilor, decontaminare, pesticide / fertilizare și multe alte aplicații

Acoperă până la 260 metri pătrați cu un singur plin de rezervor. Împreună cu încărcarea noastră electrostatică patentată, acest lucru vă permite să aplicați un strat uniform pe toate suprafețele.

- ⊕ Aplicare mai rapidă a substanțelor chimice
- ⊕ Consum mai mic de soluție igienizantă
- ⊕ Acoperire completă și mai consistentă

LEADING IN CHARGE
IN INFECTION PREVENTION



VICTORY
INNOVATIONS CO

ORGANIZER
STORES

group Voyatzoglou Systems

Pulverizatorul nostru electrostatic profesional fără fir permite utilizatorului multe ore de pulverizare, fără a fi nevoie să manevreze un cablu. În plus, este proiectat pentru a economisi timp și efort, pentru a avea nevoie de mai puțin lichid la pulverizare și pentru a acoperi mai multe suprafețe. Tehnologia patentată a pulverizatoarelor Victory aplică suprafețelor o încărcare electrostatică, învaluind suprafețele conductoare printr-o acoperire eficientă și uniformă. Particulele cu dublă încărcare învalueie 360° toate suprafețele conductoare.



VP200ESK

VP200ESK include o geantă din nailon balistic, versatilă și rezistentă, pentru depozitare. Acest plus vine cu avantaje practice, ajutându-vă să economisiți timp, depozitarea putându-se face inclusiv în poziție verticală, fără scurgeri (fără a fi necesară dezasamblarea). Aceasta beneficiază și de un spațiu de stocare suplimentar pentru un rezervor sau o baterie suplimentară. De asemenea, este ambalat într-o cutie robustă care prezintă toate caracteristicile produsului, beneficiile și informațiile necesare.

CE CONȚINE:

- (1) Pulverizator electrostatic profesional, de mână, portabil, fără cablu VP200ES
- (1) Baterie litiu VP20A profesionala, 16.8V, 3400mAh
- (1) Încărcător de baterie VP10 profesional, 16.8V
- (1) Cheie VP49 pentru duză
- (1) Duză 3-în-1 VP50 (40/80/110 microni)
- (1) Geantă de transport
- (1) Rezervor portabil VP30, cu capac, de 0.976 L





VICTORY
INNOVATIONS CO

ORGANIZER
STORES

group Voyatzoglou Systems

VP200ESK



- 1 Lumină LED pentru o vizibilitate mai bună
- 2 Duză 3-în-1 reglabilă, cu vârful de pulverizare din oțel inoxidabil
- 3 Tehnologia patentată cu dublă încărcare utilizează atomizarea hidraulică pentru acoperire maximă
- 4 Rezervor de 1 litru din plastic HDPE, rezistent la impact și substanțe chimice, ușor de umplut
- 5 Baterie VP20A cu autonomie de lungă durată (4 ore de funcționare)
- 6 Benzi de împământare pentru performanță sporită și siguranță pentru utilizator
- 7 Mâner ergonomic cu încuietore pentru confort și siguranță
- 8 Carcasă umplută cu sticlă pentru o durabilitate sporită
- 9 Etanșări, pompe, inele O și garnituri rezistente la substanțe chimice
- 10 Geantă de transport din nailon balistic

PULVERIZATOR ELECTROSTATIC PROFESIONAL, DE MÂNĂ, PORTABIL, FĂRĂ CABLU

Specificațiile produsului

Model #	VP200ESK	Greutate (gol)	1.72 Kg	Nivel de zgomot (Conform ISO 11203 la distanța de 1 metru)	58.5 dBa
Alimentare	Litiu Ion	Greutate (plin)	2.72 Kg		
Dimensiunea rezervorului	0.976 L	Distanța optimă de pulverizare	60-90 cm		

	Setarea duzei ■	Setarea duzei ■	Setarea duzei ■
Forma duzei	Con plin	Con plin	120° Ventilator
Dimensiunea particulelor	40 microni	80 microni	110 microni
Debit	92 ml / min	112 ml / min	310.5 ml / min
Durata de acțiune estimată*	5 min	10 min	15 min
Timp de funcționare cu 1 plin de rezervor	11 min	9 min	3.2 min
Raza de acoperire cu 1 plin de rezervor**	260 m ²	237 m ²	158 m ²
Plinuri de rezervoare per încărcare	21	27	75

* Durata medie de acțiune poate varia în funcție de umiditate, temperatură, viteza de pulverizare și distanță.

** Per testare internă, determinată de debit și de dimensiunea particulelor.

CERTIFICATE:



VP300ES

Pulverizator electrostatic profesional, tip rucsac, portabil, fără cablu



Salvează timp



Salvează bani



Acoperire mai bună



Ideal pentru dezinfectare, igienizare, îndepărtarea mirosurilor, decontaminare, pesticide / fertilizare și multe alte aplicații

Acoperă până la 2137 metri pătrați cu un singur plin de rezervor. Împreună cu încărcarea noastră electrostatică patentată, acest lucru vă permite să aplicați un strat uniform pe toate suprafețele.

- ⊕ Aplicare mai rapidă a substanțelor chimice
- ⊕ Consum mai mic de soluție igienizantă
- ⊕ Acoperire completă și mai consistentă

LEADING IN CHARGE
IN INFECTION PREVENTION



VICTORY
INNOVATIONS CO

ORGANIZER
STORES

group Voyatzoglou Systems

Pulverizatorul nostru electrostatic profesional, tip rucsac, portabil, fără cablu este conceput pentru a permite specialistului să acopere până la 2137 metri pătrați cu un singur plin de rezervor (acoperirea cu un plin de rezervor este determinată prin testarea internă, utilizând debitul și dimensiunea particulelor). În plus, este proiectat pentru a economisi timp și efort, pentru a avea nevoie de mai puțin lichid la pulverizare și pentru a acoperi mai multe suprafețe. Tehnologia patentată a pulverizatoarelor Victory aplică suprafețelor o încărcare electrostatică, învaluind suprafețele conductoare printr-o acoperire eficientă și uniformă. Particulele cu dublă încărcare învaluiuie 360° toate suprafețele conductoare.



VP300ES

CE CONȚINE:

- (1) Pulverizator electrostatic profesional, tip rucsac, portabil, fără cablu VP300ES
- (1) Baterie litiu VP20A profesionala, 16.8V, 3400mAh
- (1) Încărcător de baterie VP10 profesional, 16.8V
- (1) Cheie VP49 pentru duză
- (1) Duză 3-în-1 VP50 (40/80/110 microni)
- (1) Rucsac VP31 cu rezervor de 8.52 L
- (1) Baghetă pentru extensie VP72 de 30.5 cm





VICTORY
INNOVATIONS CO

ORGANIZER
STORES

group Voyatzoglou Systems

VP300ES



- 1 Curele pentru umăr și talie căptușite din nylon, balistice și rezistente, pentru un confort de câteva ore
- 2 Rezervor de 2,25 galoane, din plastic HDPE, rezistent la impact și substanțe chimice
- 3 Carcasă umplută cu sticlă pentru o durabilitate sporită
- 4 Baterie VP20A cu autonomie de lungă durată (4 ore de funcționare)
- 5 Tehnologia patentată cu dublă încărcare utilizează atomizarea hidraulică pentru acoperire maximă
- 6 Benzi de împământare pentru performanță sporită și siguranță pentru utilizator
- 7 Mâner ergonomic cu încuietoare pentru confort și siguranță
- 8 Duză 3-în-1 reglabilă, cu vârful de pulverizare din oțel inoxidabil
- 9 Baghetă extensibilă VP72 de 12" inclusă, cu unitate, pentru o mai bună aplicare și un control chimic

PULVERIZATOR ELECTROSTATIC PROFESIONAL, TIP RUCSAC, PORTABIL, FĂRĂ CABLU

Specificațiile produsului

Model #	VP300ES	Greutate (gol)	4.53 Kg	Nivel de zgomot (Conform ISO 11203 la distanță de 1 metru)	62.0 dBa
Alimentare	Litiu Ion	Greutate (plin)	13.1 Kg		
Dimensiunea rezervorului	8.52 L	Distanța optimă de pulverizare	1.22 - 1.83 m		

	Setarea duzei ■	Setarea duzei ■	Setarea duzei ■
Forma duzei	Full Cone	Full Cone	120° Fan
Dimensiunea particulelor	40 microni	80 microni	110 microni
Debit	100 ml / min	151 ml / min	396 ml / min
Durata de acțiune estimată*	5 min	10 min	15 min
Timp de funcționare cu 1 plin de rezervor	85 min	56.5 min	21.5 min
Raza de acoperire cu 1 plin de rezervor**	2137 m ²	1914 m ²	1218 m ²
Plinuri de rezervoare per încărcare	2.8	4.25	11

* Durata medie de acțiune poate varia în funcție de umiditate, temperatură, viteza de pulverizare și distanță.

** Per testare internă, determinată de debit și de dimensiunea particulelor.

CERTIFICATE:



BENEFICII

✓ APLICARE FĂRĂ ATINGERE

Nu este nevoie să atingeți sau să ștergeți suprafețele (în funcție de soluția pulverizată). Aceasta oferă o metodă de aplicare rapidă și eficientă, utilizând în același timp mai puțină soluție.

✓ REDUCEȚI CONTAMINAREA ÎNCRUCIȘATĂ

În majoritatea cazurilor, o tehnică de pulverizare și ștergere poate muta bacteriile de la o suprafață la alta. Contaminarea încrucișată poate fi redusă considerabil datorită efectului fără atingere al pulverizatorului Victory.

✓ UȘOR DE UTILIZAT

Fără manometre, cabluri sau compresoare - pulverizatoarele noastre Victory, fără fir, au fost proiectate pentru a fi utilizate de oricine, cu ajutorul unor comutatoare și declanșatoare simple. Pur și simplu umpleți rezervorul, porniți comutatorul electrostatic și apăsați pe trăgaci.

✓ ADEZIUNE ȘI ACOPERIRE LICHIDĂ

Utilizarea pulverizatoarelor electrostatice va permite o aplicare chimică rapidă și eficientă. Pe măsură ce picăturile complet încărcate lovesc suprafața, ele creează o răspândire uniformă. Particulele își păstrează sarcina cationică timp de aprox. 2-3 secunde, prevenind picurarea. Acest lucru permite soluției să acopere zonele ascunse și umbrite și, de asemenea, vă permite să acoperiți o zonă mare într-o perioadă mică de timp. Aceste pulverizatoare au fost proiectate pentru a îndeplini timpii de acțiune pentru soluții, astfel încât să poată lucra la capacitatea lor maximă.

✓ PORTABILITATE

Pulverizatoarele noastre Victory sunt ușoare, fără fir și pot fi luate cu ușurință oriunde!

✓ ACOPERIRE ELECTROSTATICĂ

Când pulverizați o soluție încărcată electrostatic, soluția va acoperi suprafețele conductoare. Pulverizatorul Victory oferă un sistem brevetat pentru o utilizare largă și sigură.

✓ EFICIENT ȘI UȘOR DE PUS ÎN APLICARE

Pulverizatoarele Victory sunt rentabile și ușor de folosit datorită versatilității, portabilității și eficacității lor.

✓ TIMPI DE ACȚIUNE

Duza standard 3-în-1 ce echipează pulverizatoarele Victory permite utilizatorului să potrivească dimensiunea particulelor cu timpul de acțiune necesar al substanței chimice.

✓ PRIETENOS CU NATURA

Pulverizatoarele Victory oferă o abordare ecologică a dezinfectării prin pulverizarea cu până la 65% mai puține substanțe chimice pe metru pătrat.



VICTORY
INNOVATIONS CO

ORGANIZER
STORES

group Voyatzoglou Systems

VEDEȚI CUM ACȚIONEAZĂ PULVERIZAREA ELECTROSTATICĂ



65%

MAI PUȚINĂ SOLUȚIE UTILIZATĂ*

70%

APLICARE MAI RAPIDĂ*

*Cu 65% mai puțină soluție utilizată și cu 70% mai mult randament - rezultate obținute după compararea pulverizatoarelor electrostatice Victory Innovations cu un pulverizator tradițional cu pompă manuală.

ÎNCĂRCARE ELECTROSTATICĂ ÎN 2 PAȘI:

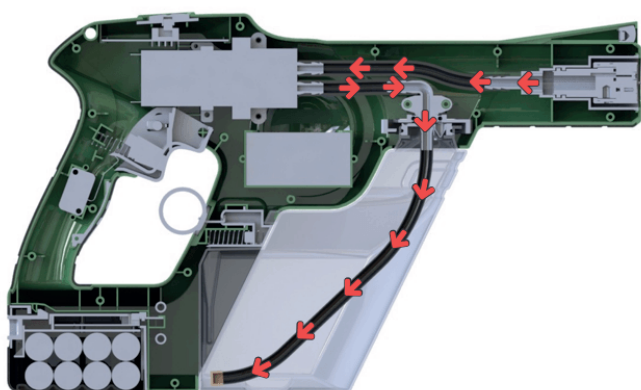

PRIMA ÎNCĂRCARE ELECTROSTATICĂ

Când dispozitivul este pornit, soluția din rezervor este încărcată electrostatic, rezultând ioni pozitivi.

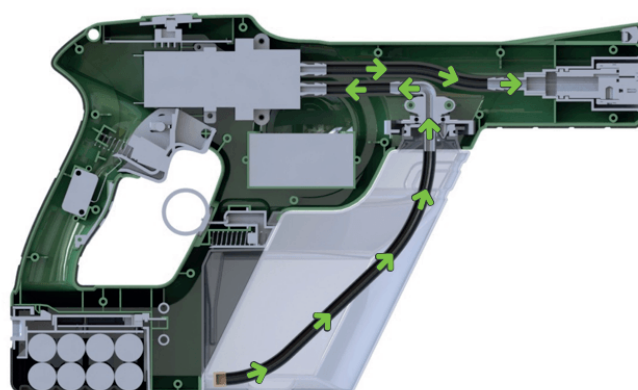

A DOUA ÎNCĂRCARE ELECTROSTATICĂ

Când pompa dispozitivului este acționată, soluția este încărcată suplimentar înainte de a fi atomizată.

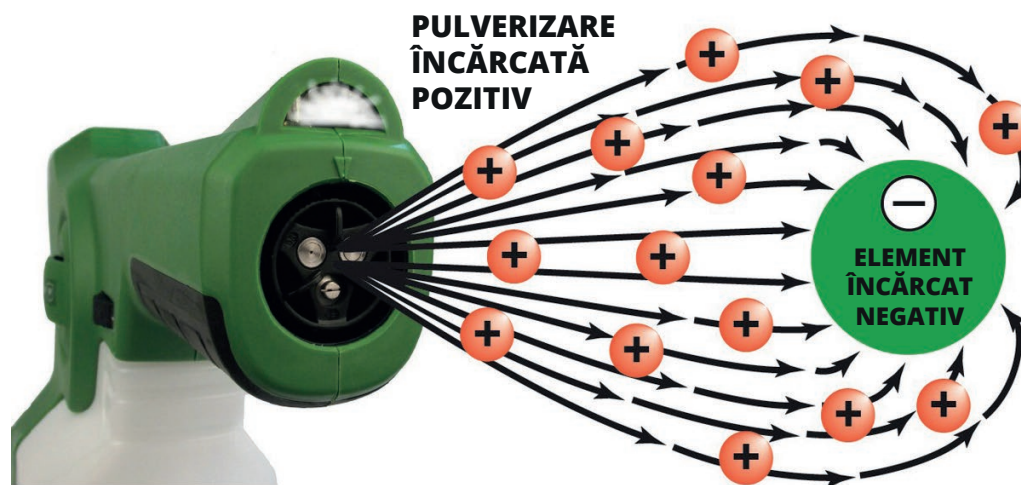

Pulverizator normal

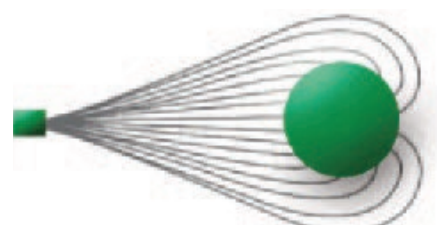

Pulverizator electrostatic
Victory Innovations

Obiectele și spațiile care ne înconjoară sunt încărcate negativ sau neutru în mod natural. Pulverizatoarele electrostatice Victory Innovations încarcă pozitiv soluția dezinfectantă. Tehnologia patentată cu dublă încărcare a pulverizatoarelor este cea care realizează aplicarea maximă și eficientă a dezinfectantului.

Pulverizatoarele electrostatice Victory Innovations transformă sarcina dezinfectantului lichid: din negativ și neutru în pozitiv.

Toți ionii devin pozitivi



Ionii pozitivi sunt de 75 de ori mai grei

75X

Ionii încărcăți pozitiv sunt de 75 de ori mai grei. Ei caută ioni negativi sau neutri pentru a reacționa în loc să plutească în aer.

Ionii pozitivi **NU** se suprapun. Caută alte suprafețe pe care să se așeze.

Nu se suprapun



Acoperă toate suprafețele



Ionii încărcăți pozitiv acționează și pe suprafețe ascunse sau inaccesibile.



EFECTELE PULVERIZĂRII ELECTROSTATICE



IGIENIZARE

Adesea utilizat cu biocide și dezinfectanți pentru fabricile de prelucrare a produselor alimentare, mijloace de transport în comun, avioane, containere de marfă, spitale, școli, clinici medicale, cabinete stomatologice, frizerii, locuințe, birouri, etc.



DECONTAMINARE

Utilizat cu substanțe chimice potrivite pentru a neutraliza o gamă largă de agenți chimici, agenți biologici și substanțe chimice industriale toxice.



COMBATEREA DĂUNĂTORILOR

Excelent pentru aplicarea insecticidelor sau fumiganților în locații precum depozite, zona de mentenanță, sub clădiri, restaurante, adăposturi, grajduri și hambare.

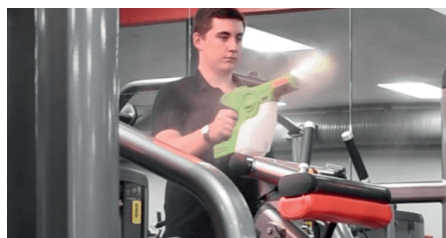

COMBATEREA MIROSURILOR NEPLACUTE

Combinat cu substanțele chimice potrivite, elimină mirosurile neplacute din mașini, săli de sport, vestiare, restaurante, tomberoane, etc.

EXEMPLE DE DIVERSE SPAȚII UNDE ESTE INDICATĂ UTILIZAREA PULVERIZATORULUI ELECTROSTATIC:



SĂLI DE SPORT



SPITALE

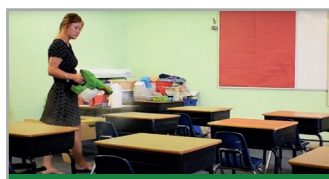

ȘCOLI



AEROPORTURI



NAVE



HOTELURI PENTRU ANIMALE DE COMPANIE



AZILE



MIJLOACE DE TRANSPORT ÎN COMUN



BIROURI



TRIBUNE PENTRU SUPTORI



RESTAURANTE

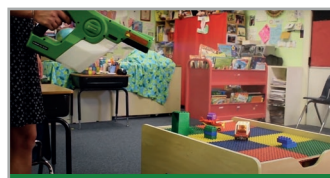

CREȘE

OPȚIUNI DE CUMPĂRARE

VP200ESK

Pulverizator electrostatic profesional, de mână, portabil, fără cablu

Acoperă până la 260 metri pătrați cu un singur plin de rezervor. Împreună cu încărcarea noastră electrostatică patentată, acest lucru vă permite să aplicați un strat uniform pe toate suprafețele.



COD PRODUS: 620101.0000



VP300ES

Pulverizator electrostatic profesional, tip rucsac, portabil, fără cablu

Acoperă până la 2137 metri pătrați cu un singur plin de rezervor. Împreună cu încărcarea noastră electrostatică patentată, acest lucru vă permite să aplicați un strat uniform pe toate suprafețele.

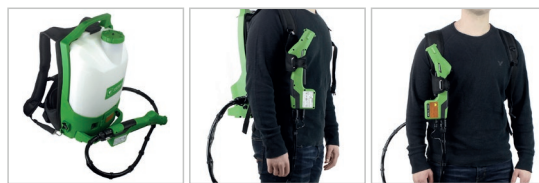

COD PRODUS: 620101.0001

Ideale pentru dezinfectare, igienizare, îndepărtarea mirosurilor, decontaminare, pesticide / fertilizare și multe alte aplicații

- ⊕ Aplicare mai rapidă a substanțelor chimice
- ⊕ Consum mai mic de soluție igienizantă
- ⊕ Acoperire completă și mai consistentă



Salvează timp



Salvează bani



Acoperire mai bună

DESPRE NOI



este primul magazin de tipul "o singură oprire" ce oferă echipamente și produse de decor și amenajare pentru magazine, spații comerciale și spații rezidențiale din România. Prin intermediul magazinului Organizer, clienții au posibilitatea de a-și dota spațiul de afaceri direct, ușor și economic prin mii de produse la prețuri accesibile.

OrganizerStores oferă o varietate de soluții de echipamente și decorațiuni pentru afacerea dumneavoastră: sisteme de stocare, rafturi, materiale de etichetare, mobilier pentru magazine și depozite.

Organizer deține în portofoliu o gamă largă de coșuri și cărucioare pentru cumpărături, sisteme de rafturi metalice pentru depozite, stand-uri de prezentare pentru diferite produse, manechine și umerase pentru haine, pungi de hârtie, stand-uri pentru bijuterii, etichete de preț, produse pentru semnalizare, materiale pentru ambalare.

Mai mult, gama se extinde în mod dinamic, acoperind nevoi din ce în ce mai diferite, atât pentru proprietarii de magazine cât și pentru liber profesioniști.

Modelul magazinului Organizer este bazat pe logica cash&carry, asigurând o gamă largă de soluții la cheie, la costuri avantajoase.



DETALII LIVRARE



Vă livrăm produsele la cel mai bun cost posibil

Costul transportului va fi suportat de către dumneavoastră și vă va fi comunicat în partea de lansare a comenzii sau de către unul dintre consultanții noștri, în următoarele variante:

- * livrare în toată țara prin Fan Curier, la prețul de oferit de aceștia prin contractul cu noi;
- * livrare paletizată prin Pallex, dacă este necesar;
- * livrare prin alte forme de curierat, cu costuri de transport suportate de dumneavoastră.

Notă: La primirea comenzii dumneavoastră, noi vă vom contacta și vă vom informa asupra costului final de transport, cost care va fi unul din cele mai bune de pe piață.

Ridicarea produselor de la depozit

Puteți ridica produsele direct din depozit, după ce ați contactat în prealabil Serviciul Clienți la 021 256.39.39, de luni până vineri între 08.30 și 17.30. Adresa depozitului: Olympian East Bucharest, Sos.Oltenitei 249B BIS, 077160, Popești-Leordeni, Ilfov

MODALITĂȚI DE PLATĂ

Poți să plătești cumpărăturile folosind una din următoarele metode:

- * virament bancar:
Citibank Europe plc, Dublin - România BranchAR
IBAN: RO58 CITI 0000 0007 9891 2003
- * plată online cu card de credit / debit
- * numerar sau card credit / debit la magazin (plata numerar este destinată exclusiv persoanelor juridice)
- * plată ramburs la curier, în momentul livrării

ORGANIZER STORES

grup Voyatzoglou Systems

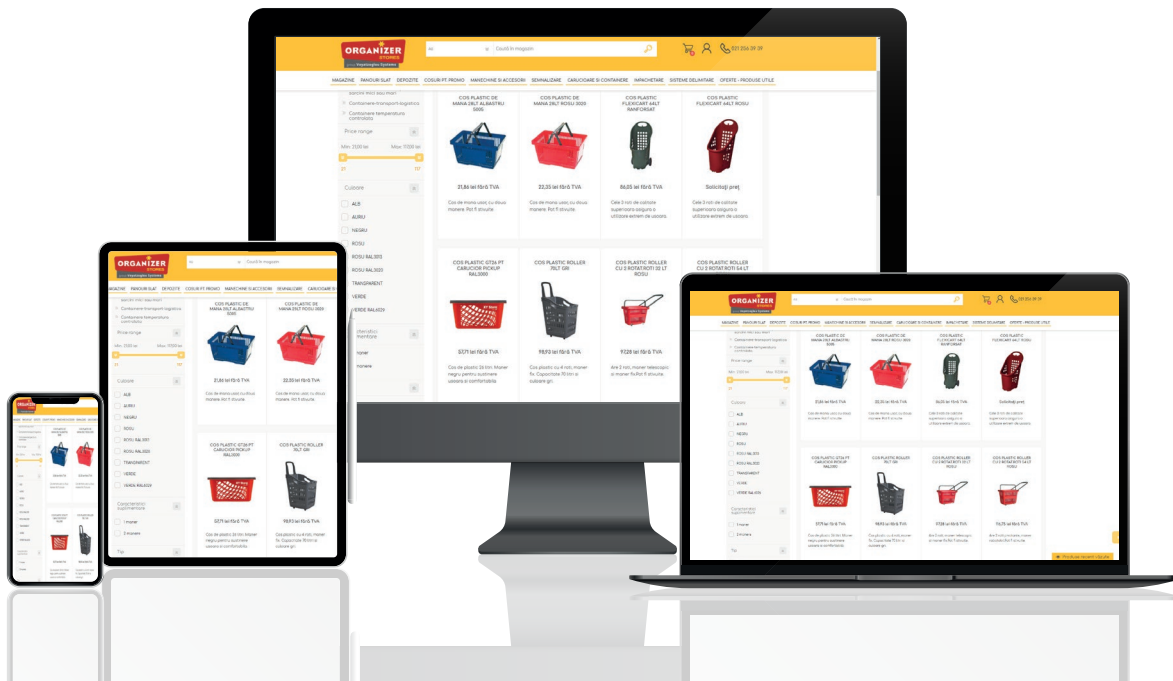

VOYATZOGLU SYSTEMS ROMANIA S.R.L.
ROMANIA | BUCHAREST

 Olympian East Bucharest - Șos. Olteniței nr. 249 B Bis.
Popești-Leordeni - 077160

 +40 212 563 939, +40 212 528 077

 +40 723 373 358

 www.facebook.com/organizerstores.romania

 Organizerstores Romania

 +40 212 563 633

 distributie@eurofit.ro

 www.organizerstores.ro



www.organizerstores.ro



 Salvează-mă în telefon.